

## DG PCB PV SCI 500 (952 651)

- Интеграция защитных модулей DEHNguard на печатных платах электронных/электрических устройств
- Простое и гибкое использование для всех схем подключения
- Избежание неверной установки с помощью кодирования в нижней части и в защитном модуле

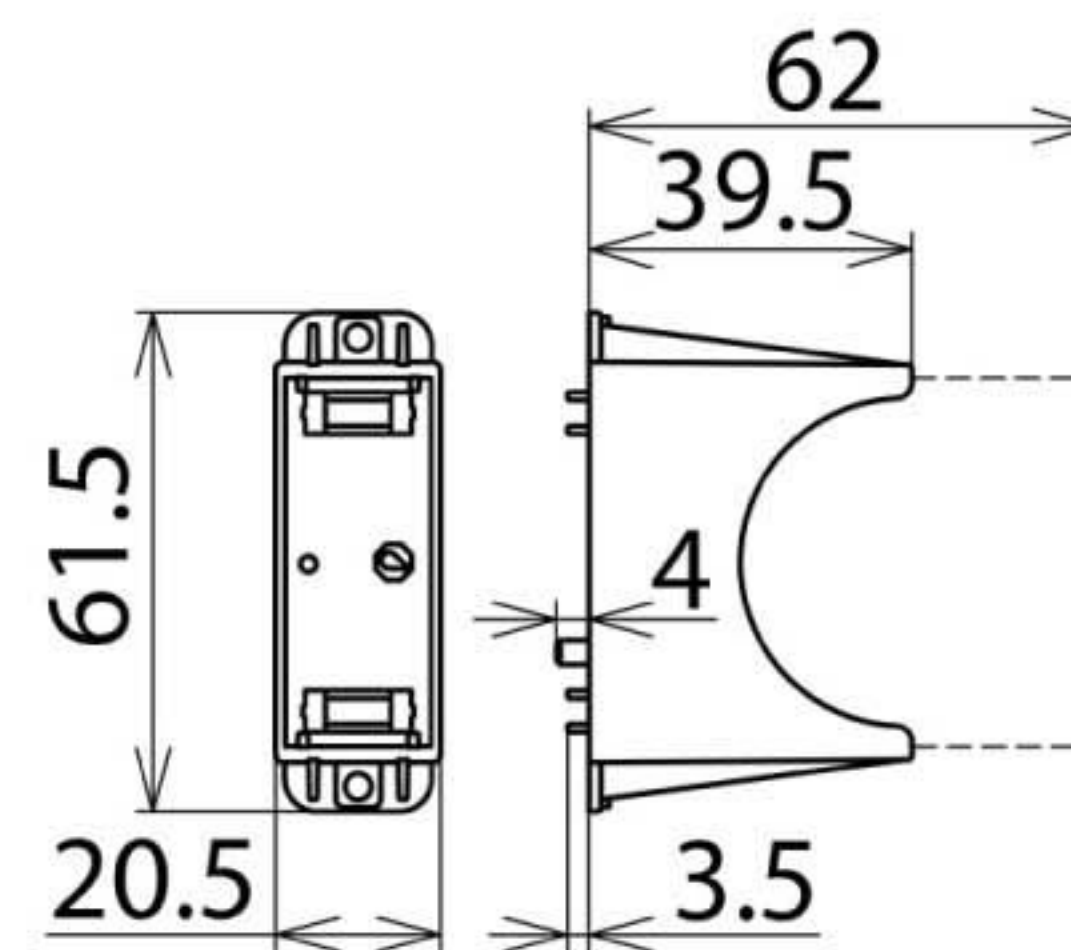

Оригинал может отличаться от изображения



Размерный эскиз DG PCB PV SCI 500

Однополюсный цоколь для монтажа на печатных платах защитных модулей DEHNguard.

Тип	DG PCB PV SCI 500
Арт. №	952 651
Подходящий защитный модуль	DG MOD PV SCI 500 (арт. 952 051)
Максимальное длительное рабочее напряжение пост. тока (модуль)	500 В
Диапазон рабочих температур (T <sub>U</sub> )	-40 °C ... +80 °C
Монтаж	непосредственная пайка на печатную плату
Материал корпуса	термопласт, цвет красный, UL 94 V-2
Степень защиты	IP 20 (с защитным модулем)
Вес	18 g
Код ТН ВЭД	85366930
Код GTIN	4013364146310
Упак.	72 шт.

Производитель оставляет за собой право на изменение дизайна и технических параметров, размеров, веса и материалов в связи с постоянным совершенствованием продукции. Изображения не определяют точный внешний вид и могут отличаться от указанных изделий.